

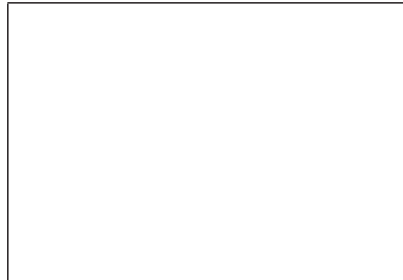

ИНСТРУКЦИЯ ПО УСТАНОВКЕ
« Gamma »





Мы благодарим вас за то, что вы выбрали V&N. Пожалуйста, прочтите внимательно инструкцию перед установкой.

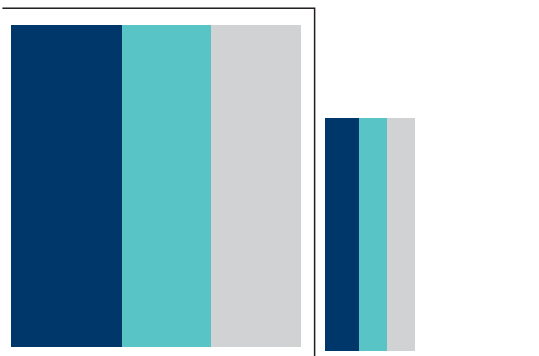

Уход и обслуживание

1. Необходимо регулярно очищать и регулировать ролики.
2. При очистке любых элементов необходимо использовать только тёплую мыльную воду и мягкую губку. Не допускается к использованию при очистке любых элементов абразивные чистящие порошки - это может привести к повреждению поверхности.
3. Не допускайте попадания пальцев рук между двигающимися частями.
4. Не допускается поднимать установленное изделие.
5. Не допускается виснуть на дверцах.

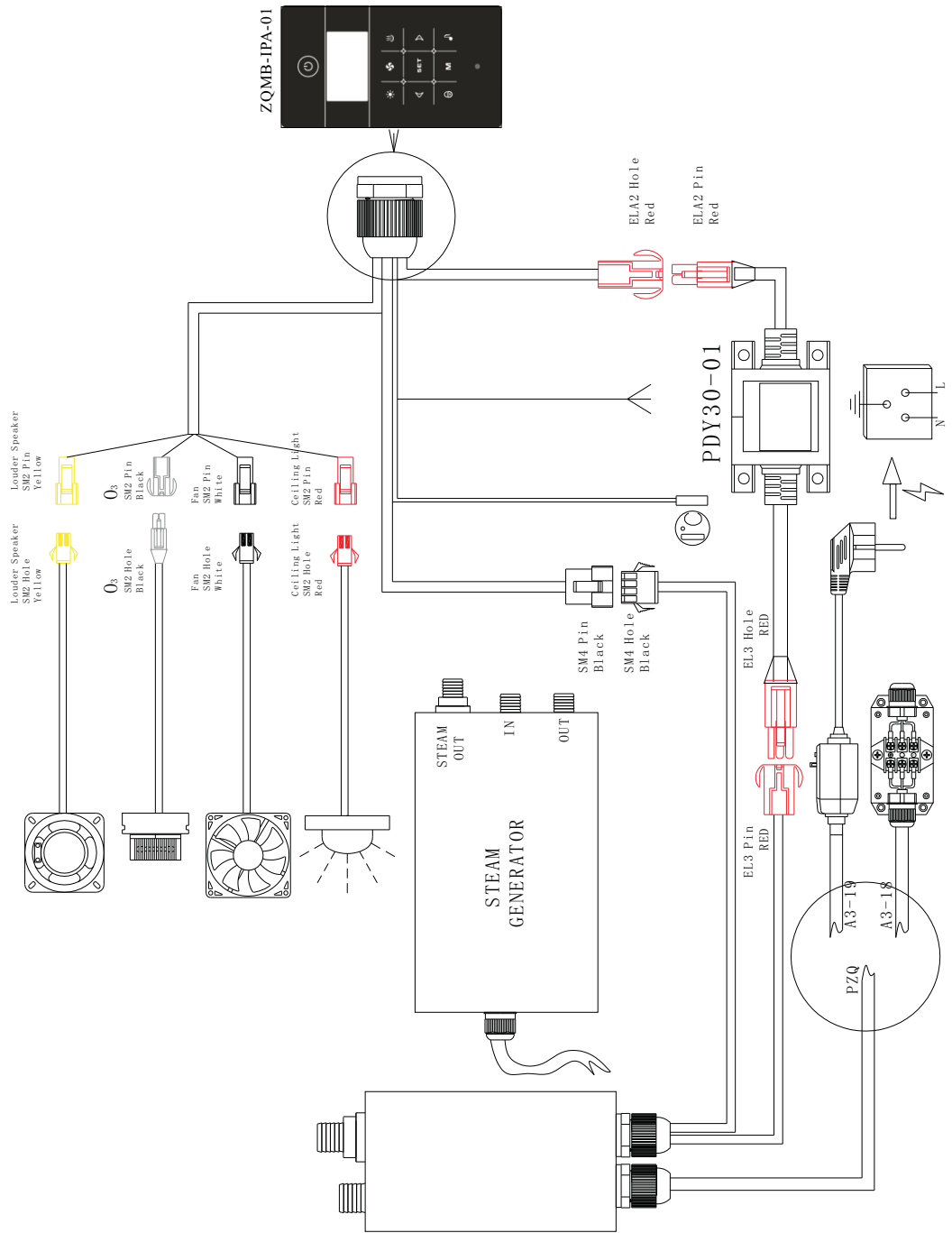

Содержание

1 Проверка товара перед сборкой/установкой	1
2 Комплектность	2
3 Порядок сборки	3—6
4 Справочное руководство	7—15
5 Уход и обслуживание	16

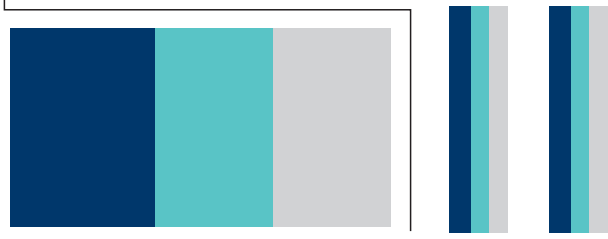



Проверка товара перед сборкой/установкой

1. О любых обнаруженных дефектах товара необходимо сообщить до начала сборки/установки.

2. Претензии о обнаруженных дефектах товара принимаются только до начала сборки/установки.

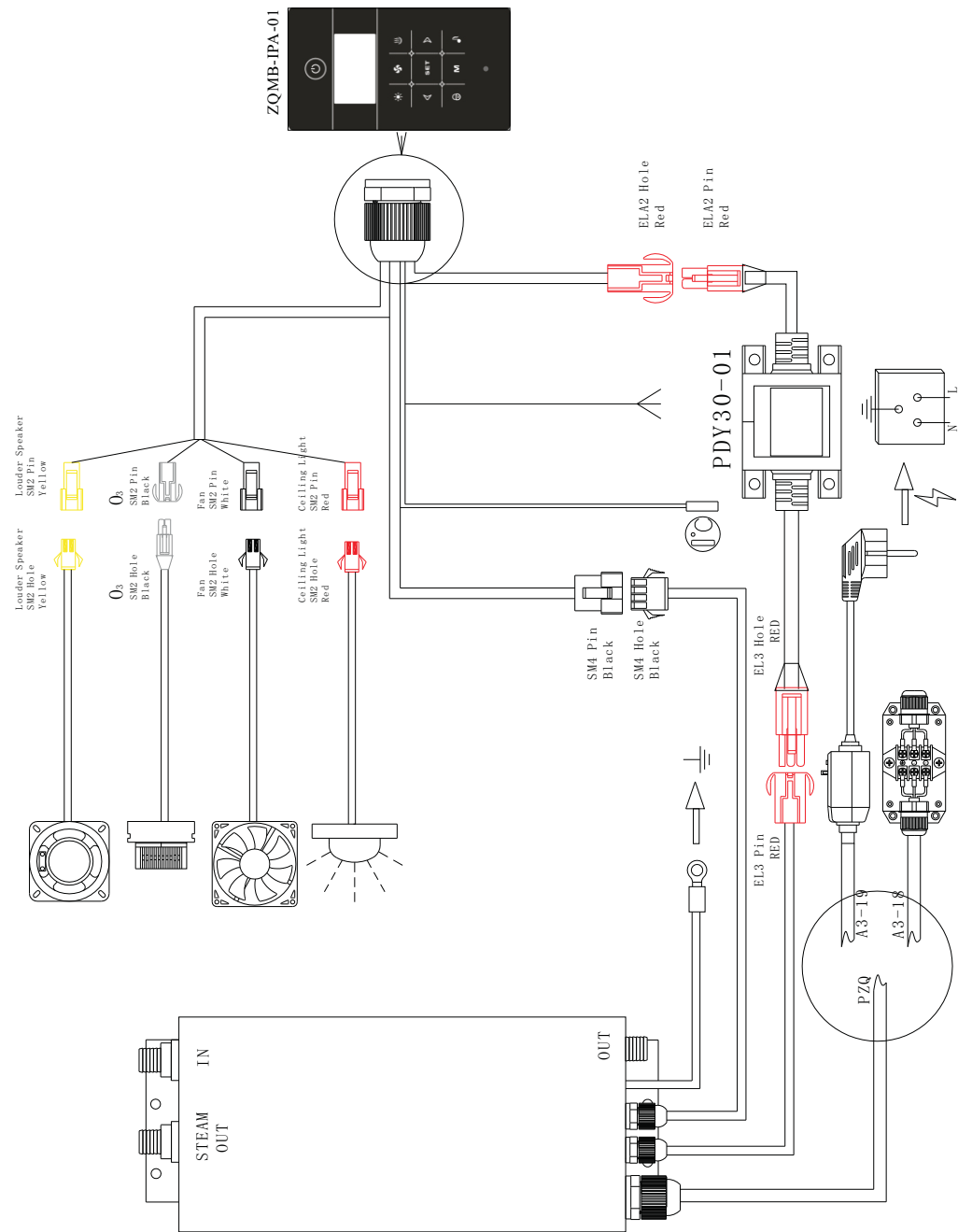

Гидравлическое подключение душевого бокса:

- к магистралям холодной и горячей воды-гибкая подводка с накидной гайкой 1/2;
- к канализации — D подк.=50 мм;
- для оптимальной работы гидромассажной системы давление в магистралях холодной и горячей воды должно составлять 3,5 бар
- **на питающих трубопроводах горячей и холодной воды должны быть установлены запорные краны, расположенные в легкодоступном месте.** (отключаются, когда душевая кабина не используется);
- **подключение холодной и горячей воды должно производиться через очистные фильтры тонкой очистки с сеткой 300 мкм (для обеспечения длительной работы душевой кабины);**
- Максимально допустимая температура горячей воды — 55°С .

Подключение к парогенератору

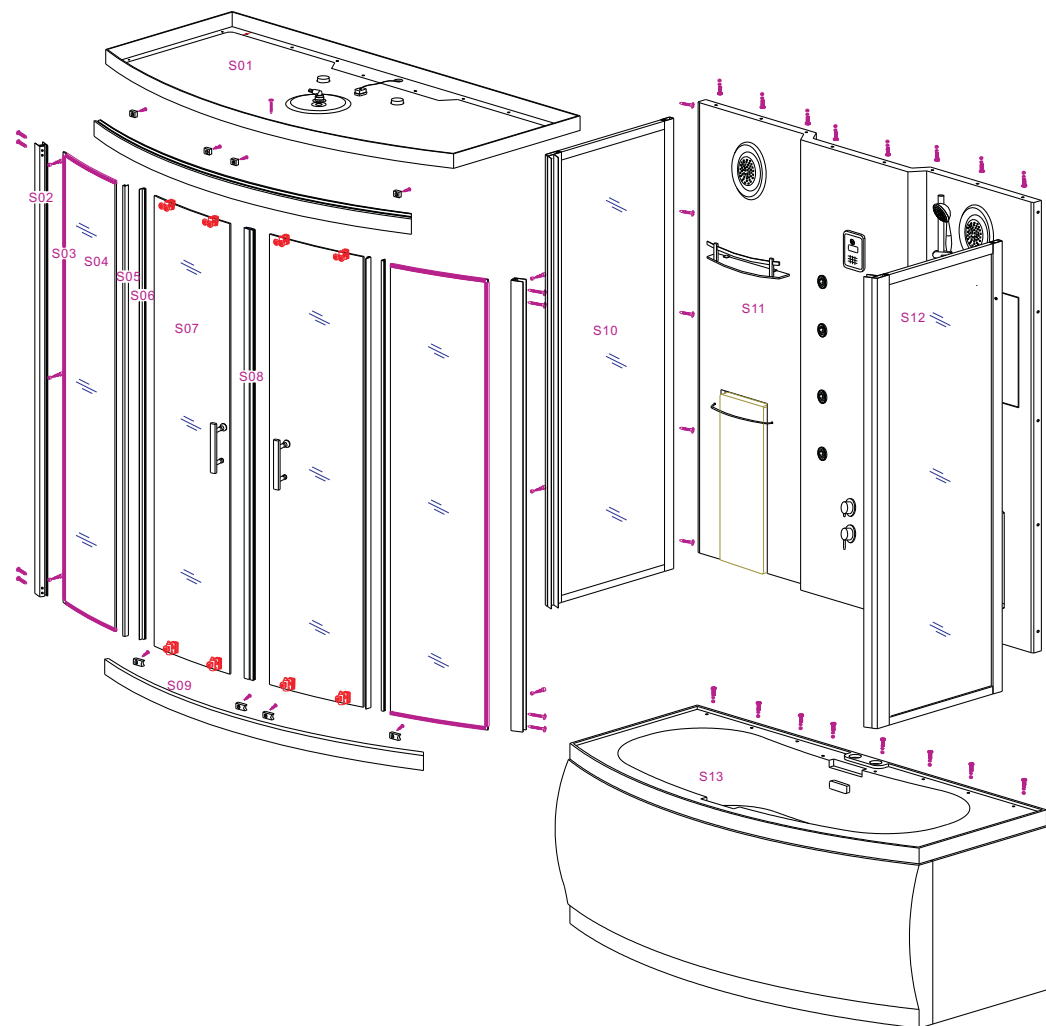
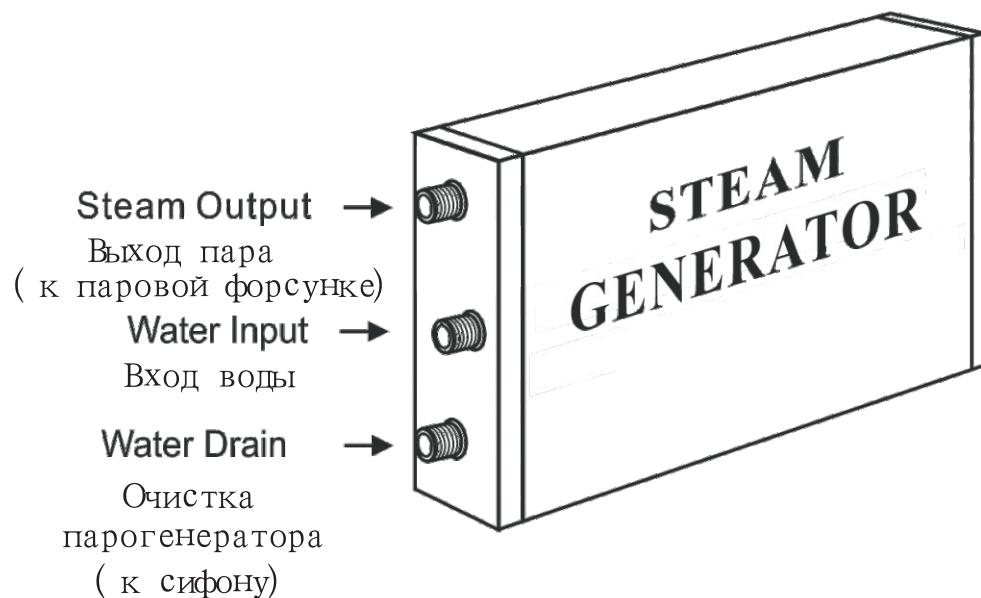

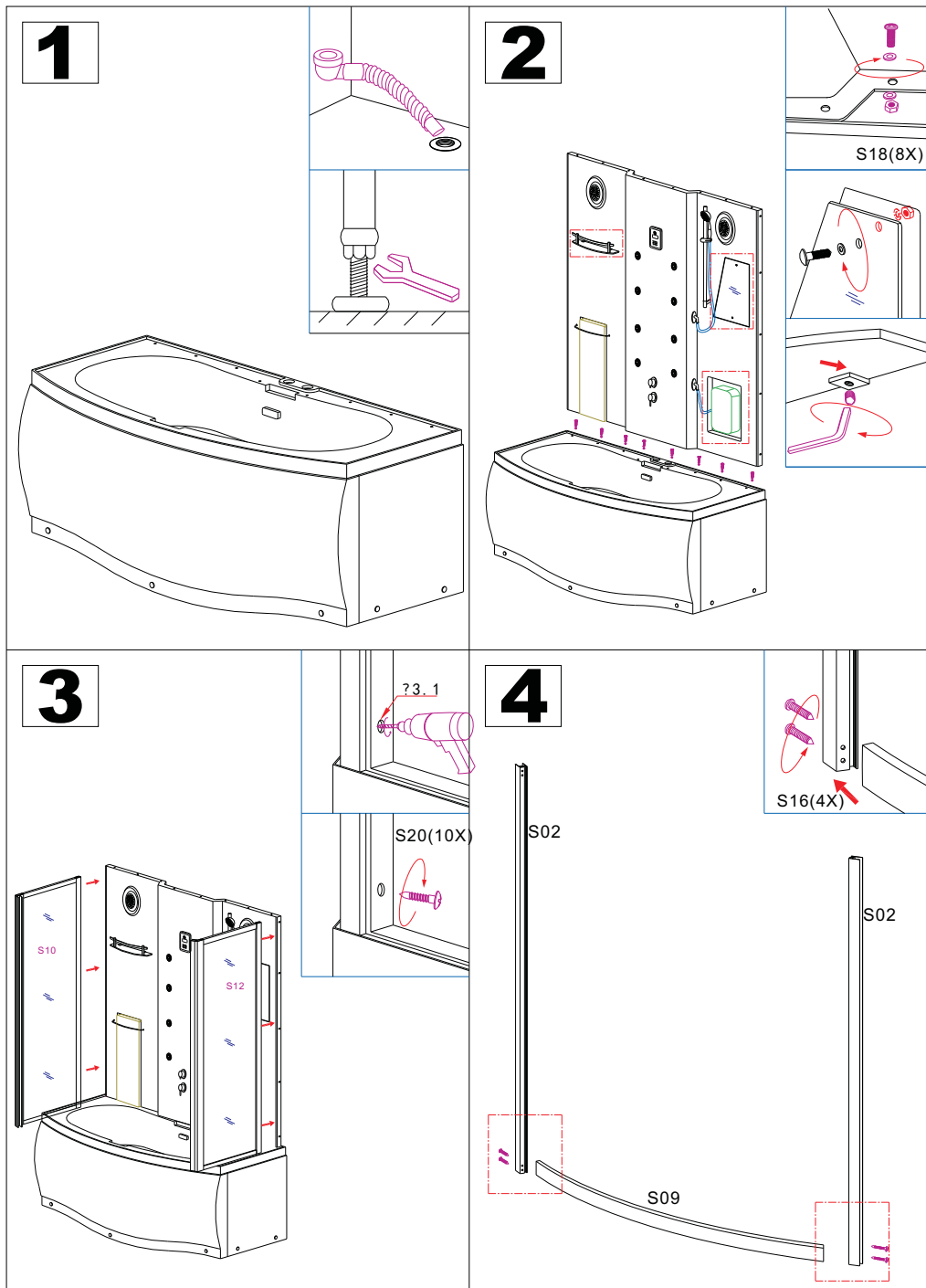

Электрическое подключение душевой кабины:
 Электрические подключения должны производиться специалистом-электриком:

ВНИМАНИЕ :
ПРИ ПОДКЛЮЧЕНИИ ЭЛЕКТРОПИТАНИЯ НЕОБХОДИМО СОБЛЮДАТЬ ПОЛЯРНОСТЬ:

1. «Фаза»
2. «Ноль»
 - напряжение – 220 В;
 - частота – 50 Гц;
 - установленная суммарная мощность – 3000 Вт;
 - подключение должно производиться через устройство защитного отключения (УЗО), ток срабатывания – не более 30 мА;
 - обязательно устройство заземления.
 - Сечение проводов 3 x 2,5 кв. мм

Электрическое подключение ванны:

- напряжение – 220 В;
- частота – 50 Гц;
- установленная суммарная мощность – 2000 Вт;
- подключение должно производиться через устройство защитного отключения (УЗО), ток срабатывания – не более 30 мА;
- обязательно устройство заземления.
- Сечение проводов 3 x 2,5 кв. мм

Электрические подключения должны производиться специалистом-электриком.

Требования к помещению:

- минимальная высота – 2400 мм;
- гидроизоляция пола;
- наличие свободного места при сборке душевой кабины: расстояние от ограждающих конструкций до кабины не менее 600 мм.

Место под душевой бокс/кабину: Канализационный патрубок должен быть расположен на уровне пола.

6. Блокировка/Разблокировка пульта управления :

Внимание: если не происходит касания кнопок более 15 секунд, то весь пульт управления блокируется, на дисплее появляется соответствующий символ. Нажатием кнопки

«Блокировка»  более 1,5 секунд пульт управления будет разблокирован.

7. ВНИМАНИЕ:

1) После использования необходимо отключать душевую кабину от электропитания и закрывать подачу воды к душевой кабине.

2) Дистанционный пульт управления НЕ ВЛАГОСТОЙКИЙ и не может использоваться внутри кабины.

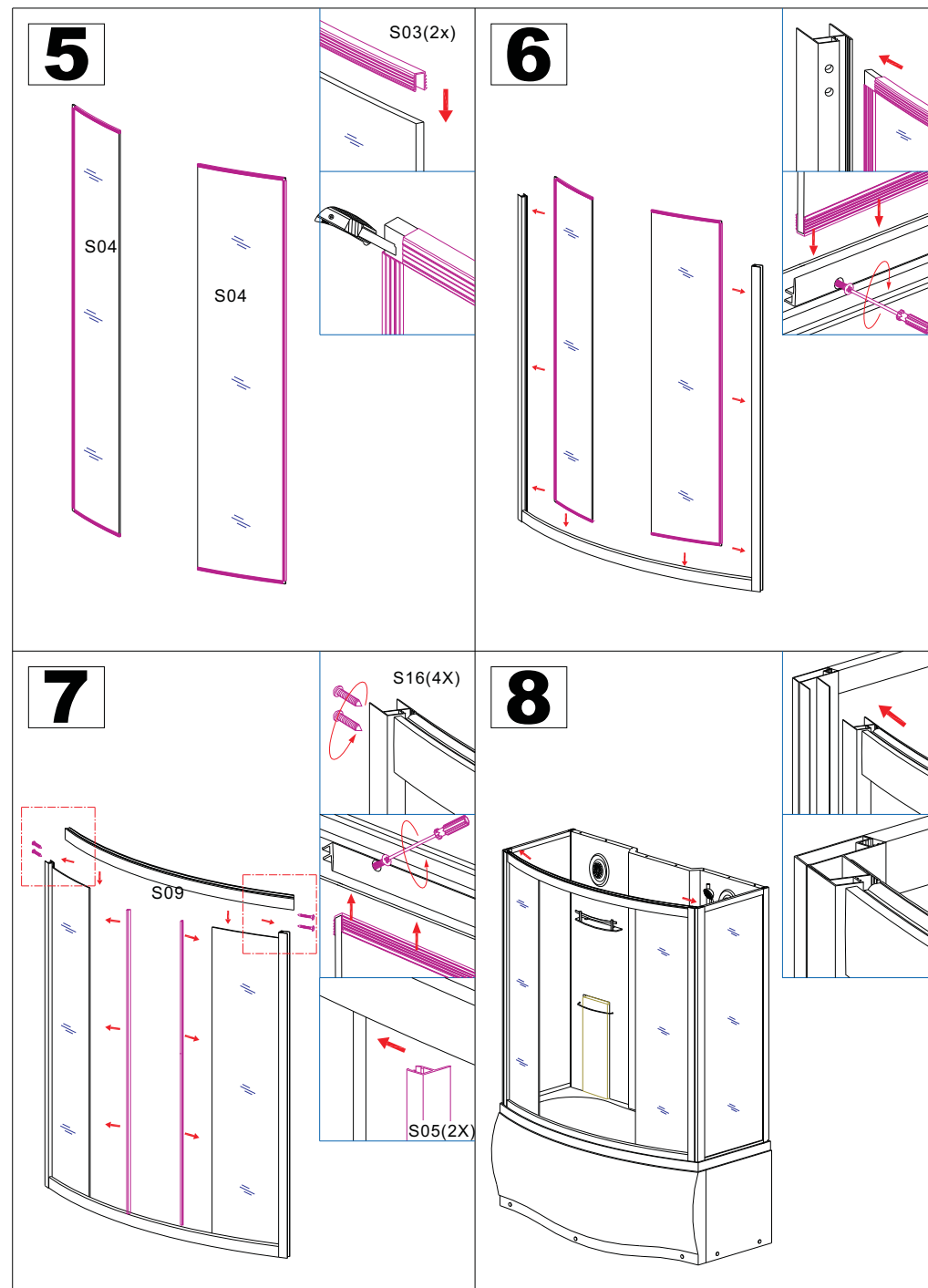

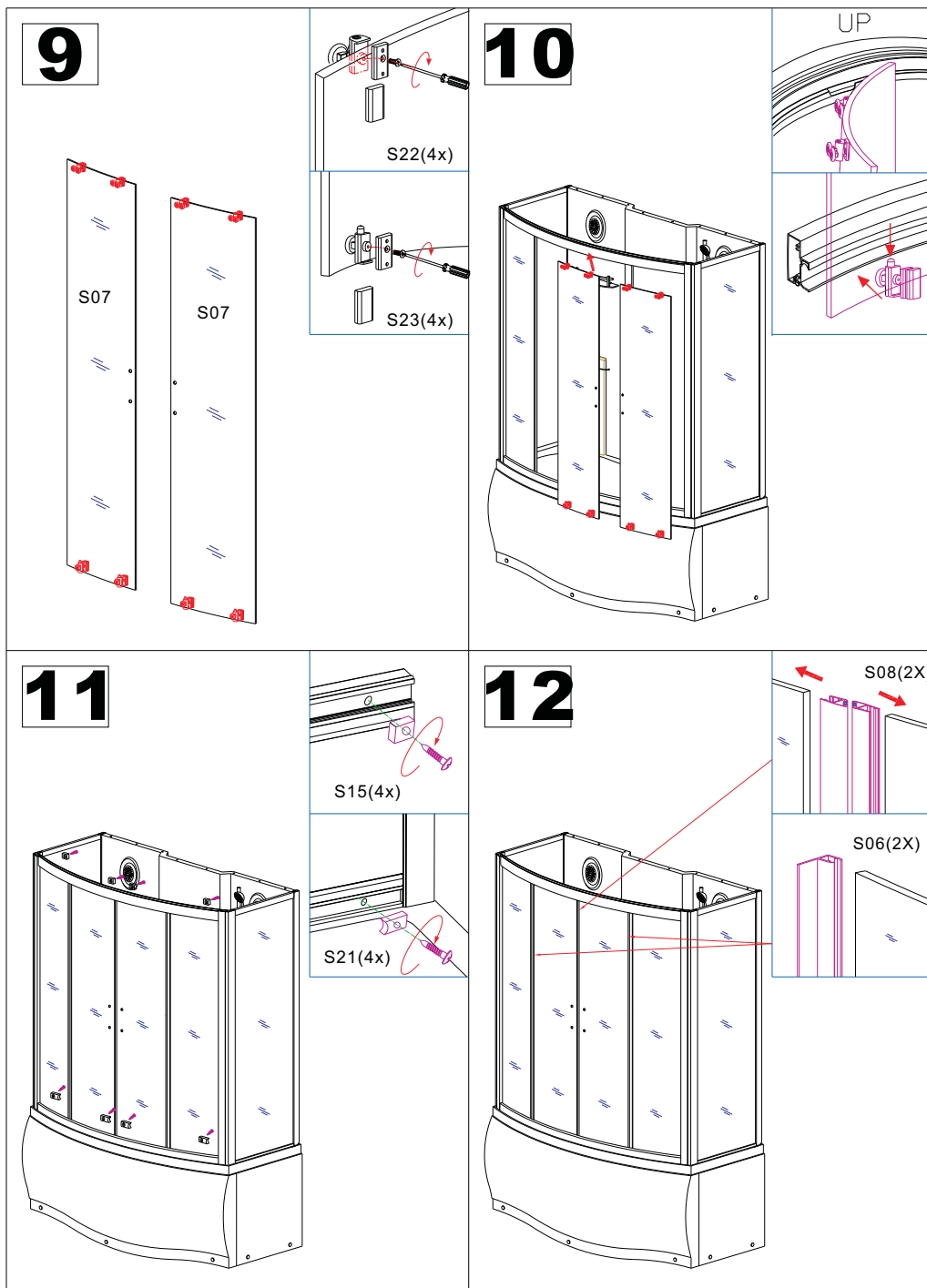

4.4 Кнопка «Настройка» **SET** является многофункциональной. При первом нажатии включается функция настройки времени, следующем нажатием включается функция настройки

температуры. Если не нажимать на кнопки «Регулировка» **<>** в течение 5 секунд, программа автоматически выйдет из режима настройки.

4.5 После завершения сеанса «Турецкая баня» автоматически осуществляется очистка парогенератора от воды.

5. Функция «FM радио»: **M**

Встроенное радио может принимать сигналы в диапазоне FM частот 87MHz—108MHz.

5.1. Нажмите кнопку **M** для включения функции «Радио». Нажмите кнопку **M** еще раз для выключения FM-вещания.

5.2. Настройка частоты: Когда функция «FM радио» включена, нажмите кнопку «Настройка»

SET на пульте управления, чтобы войти в настройки диапазона частоты. С помощью

кнопок «Регулировка» **<>** выбирается необходимая частота FM волны от 87MHz до 108MHz. Каждое нажатие увеличивает или уменьшает частоту на 0.1MHz. Если нажать и

долго держать на кнопки «Регулировка» **<** или **>** включается автоматический поиск каналов.

5.3 Регулировка громкости: Когда радио работает, нажмите кнопку **SET** для включения

функции настройки звука. С помощью кнопок «Регулировка» **<>** увеличивайте или уменьшайте уровень громкости. Диапазон настройки от 0 до 10.

5.4 Автоматический поиск и сохранение FM радиостанций в памяти **M**.

5.4.1 Память каналов: необходимо выбрать FM канал и нажать на кнопку «Память» **M**, которая может запомнить до 15 радиостанций с присвоением каждой определенного номера (от 1 до 15). Индикация которого отображается на дисплее.

5.4.2 Чтение каналов: без каких-либо настроек, с помощью кнопок **<>** можно выбрать канал FM волны, сохраненный в памяти. ЖК-дисплей отображает при этом частоту и выбранный канал из памяти (1-15).

5.4.3 Автоматический поиск каналов: Нажмите и удерживайте 3 секунды кнопку «Память» **M**, система автоматически запустит поиск каналов с диапазоном частот от 87MHz до 108MHz, и автоматически сохранит их в памяти от 1 до 15.

5.5 Если не нажимать на кнопки «Регулировка» **<>** в течение 5 секунд, находясь в режиме настройки частоты сигнала или величины громкости, программа автоматически выйдет из режима настройки.

Инструкция по работе панели управления

1. Включение/Выключение:

Для включения/выключения пульта управления нажмите кнопку питания 



Для управления всеми функциями, описанными в данной инструкции, необходимо чтобы пульт управления был включен.

2. Функция «Подсветка/Хромотерапия»:  (в зависимости от комплектации душевая кабина может быть укомплектована подсветкой или хромотерапией)



Нажмите кнопку «Подсветка/Хромотерапия»  для включения/выключения функции подсветки (хромотерапии) в душевой кабине. (При этом индикатор на дисплее показывает горит подсветка или нет.)



3. Функция «Вентилятор»: 

Нажмите кнопку «Вентилятор» , высветится символ на дисплее – вентилятор работает, для выключения вентилятора нажмите кнопку  еще раз.



4.1 Нажмите кнопку «Турецкая баня» . На дисплее загорится соответствующий символ и пар начнёт поступать в душевую кабину. Если вода не поступает в душевую кабину то парогенератор, преобразующий воду в пар, не будет работать до тех пор, пока вода не начнёт поступать в душевую кабину. Рекомендуется устранить проблему отсутствия воды в душевой кабине до начала использования функции «Турецкая баня». После достижения настроенной температуры, нагреватель в парогенераторе автоматически выключается. Для остановки работы функции необходимо нажать на кнопку «Турецкая баня»  ещё раз.



4.2 Установка времени работы «Турецкой Бани»: Когда работает парогенератор можно задать время. По умолчанию рабочее время составляет 60 минут. Нажмите кнопку «Настройка» **SET**, чтобы включить настройку времени работы «Турецкой Бани». С помощью кнопок

«Регулировка»   выбирается продолжительность сеанса «Турецкая баня». В то же время, на дисплее будет отображаться время, временной диапазон настройки 1-120 минут. Если не

нажимать на кнопки «Регулировка»   в течение 5 секунд, программа автоматически выйдет из режима настройки.

4.3 Установка температуры «Турецкой Бани»: Когда парогенератор работает можно задать температуру. По умолчанию температура настройки составляет 45 °С. Для настройки температуры нажмите кнопку «Настройка» **SET** на пульте управления, чтобы войти в

настройки температуры. С помощью кнопок «Регулировка»   выбирается определенная температура, высвечивающаяся на дисплее. Пределы температуры от 25 до 60 градусов. В то же время, на экране будет отображена настоящая температура в душевой кабине. Если не

нажимать на кнопки «Регулировка»   в течение 5 секунд, программа автоматически выйдет из режима настройки.

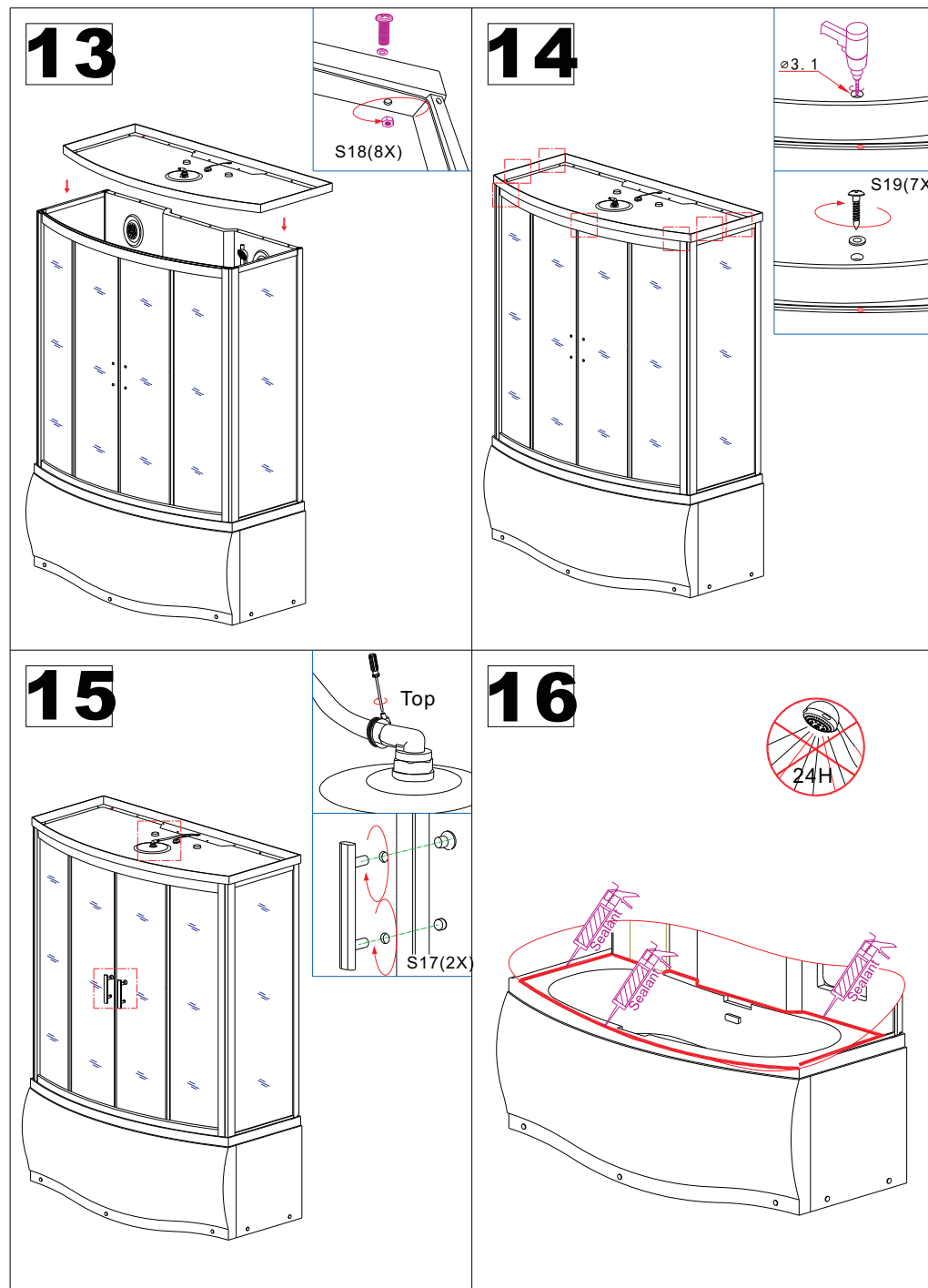

Правила безопасности

Для правильного размещения душевой кабины необходимо придерживаться указаний данной инструкции. Неправильная установка может послужить причиной травм людей, животных, поломки оборудования.

Изготовитель не несет ответственности за повреждения, вызванные неправильной установкой душевой кабины.

Душевая кабина предназначена для использования ее взрослыми людьми; дети могут пользоваться «турецкой баней» только под наблюдением взрослых людей.

Запрещается пользоваться «турецкой баней» гипертоникам, пожилым людям, лицам, страдающим сердечно-сосудистыми заболеваниями, беременным женщинам и больным людям.

Когда душевая кабина не используется, её необходимо отключать от трубопроводов с горячей и холодной водой при помощи запорных кранов, а так же обязательно отключать от электропитания

Электрическая розетка должна располагаться так, чтобы ею нельзя было пользоваться из душевой кабины.

Условия гарантии

Изготовитель гарантирует исправную работу душевой кабины в течении 24 месяцев с момента ее покупки при наличии гарантийного талона с указанием даты продажи.

На все электронные компоненты, шланги для леек, сливы-переливы, сифоны, ролики, картриджи для смесителей и дивертеров, гидромассажные форсунки, деревянные вкладки в поддоны, деревянные сидения, уплотнители, сальники, прокладки распространяется гарантия 12 месяцев.

Гарантия не распространяется:

1. на душевую кабину в целом или на отдельные ее элементы и детали, поврежденные в результате небрежного или неправильного обращения, установки и эксплуатации, а так же обслуживания, проводимого не аттестованным персоналом, на повреждения, полученные при транспортировке.

2. На неисправности, вызванные не правильным подключением электропитания (не правильная полярность): «Фаза» и «Ноль».

3. Изготовитель не несет ответственности в случае не соблюдения предписаний, изложенных выше.

4. Изготовитель оставляет за собой право на внесение изменений, которые не отражены в данном руководстве.

5. На царапины, трещины, сколы и аналогичные механические внешние повреждения, возникшие в процессе эксплуатации.

6. На неисправности, которые вызваны не зависящими от производителя причинами, такими как перепады напряжения в электросетях, перепады давления в водопроводных сетях, явления природы и стихийные бедствия, пожар и т.д.

7. На такие виды работ, как регулировка, чистка и прочий уход за Изделием.

